

DX3301-T0
Dual-Band Wireless AX1800 VDSL2 Gigabit IAD

EX3301-T0
Dual-Band Wireless AX1800 Gigabit Ethernet IAD

DX3300-T0
Dual-Band Wireless AX1800 VDSL2 Gigabit Gateway

EX3300-T0
Dual-Band Wireless AX1800 Gigabit Ethernet Gateway



Quick Start Guide

ENGLISH | DEUTSCH | ESPAÑOL | FRANÇAIS | ITALIANO
NEDERLANDS | SUOMI | SVENSKA

Package Contents

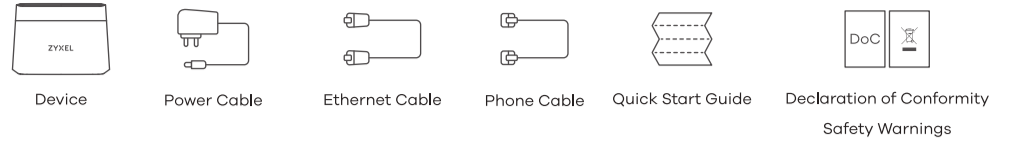

EU Importer

Zyxel Communications A/S
Gladsaxevej 378, 2. th. 2860 Søborg, Denmark.
<https://www.zyxel.com/dk/da/>

US Importer

Zyxel Communications, Inc
1130 North Miller Street Anaheim, CA 92806-2001
<https://www.zyxel.com/us/en/>

Copyright © 2020 Zyxel Communications Corp. All Rights Reserved.

Step 1 Hardware Connections

	DSL	FXS	WAN	LAN X4	USB	2.4G/5G WiFi	Phone LED
DX3301-T0	V	V	V	V	V	V	V
EX3301-T0	X	V	V	V	V	V	V
DX3300-T0	V	X	V	V	V	V	X
EX3300-T0	X	X	V	V	V	V	X

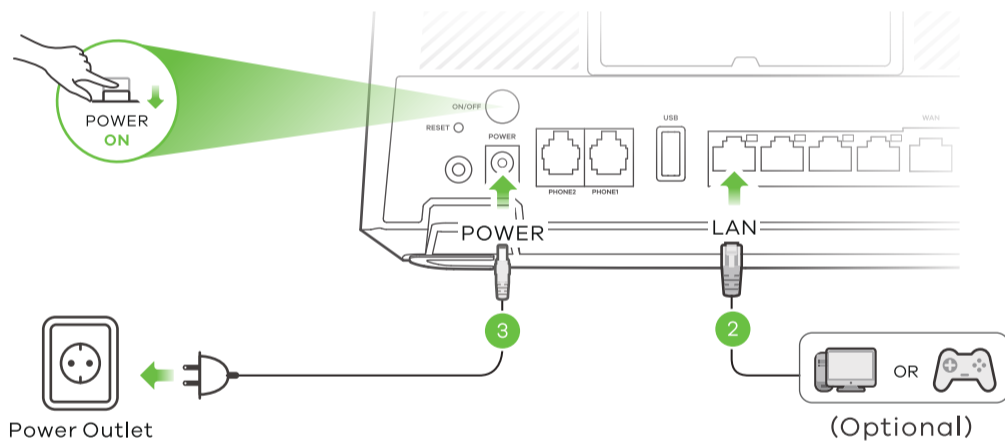
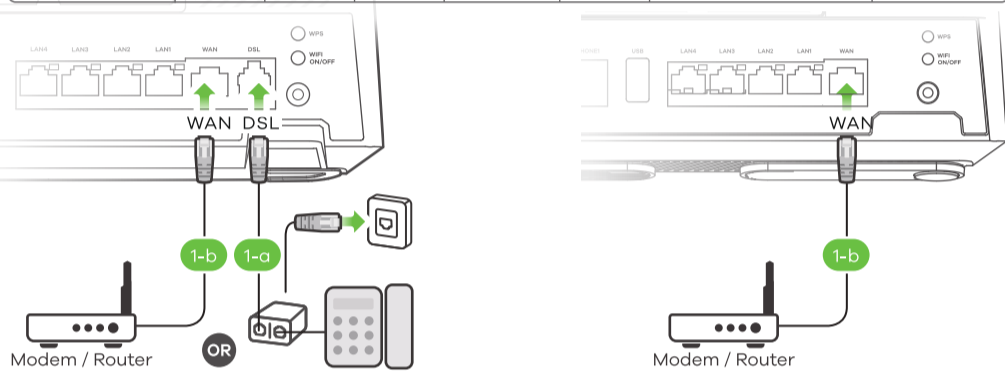

INTERNET	Green On	Internet is ready.
	Blinking	Transmitting/receiving Internet data.
	Red On	Attempted to get an IP address, but failed.
	---	Off - Internet is not ready.
POWER	Green On	Power is on.
	Blinking	Starting up.
	Red On	Malfunctioning.
	Blinking	Upgrading firmware.

- EN** 1-a Use the gray phone cable to connect the **DSL** port to a DSL splitter or directly to the telephone wall outlet.
1-b Use an Ethernet cable to connect the **WAN** port to a gateway modem.
2 Connect a computer to the **LAN** port using the yellow Ethernet cable (optional).
3 Connect the power cable to the Zyxel Device and press the power button.
- DE** 1-a Verbinden Sie den DSL-Anschluss mit einem **DSL**-Splitter oder direkt mit der Telefonsteckdose an der Wand. Verwenden Sie dazu das grau Telefonkabel.
1-b Verbinden Sie den **WAN**-Anschluss mit einem Gateway-Modem.
2 Schließen Sie einen Computer mit dem gelb Ethernet-Kabel an den **LAN**-Port an (optional).
3 Schließen Sie das Netzkabel an das Modem an, und drücken Sie auf die Ein/Aus-Taste.
- ES** 1-a Use un cable de teléfono blanco para conectar el puerto **DSL** a un splitter DSL o directamente a la toma del teléfono en la pared.
1-b Use un cable Ethernet para conectar el puerto **WAN** a un módem de puerta de enlace.
2 Conecte un equipo al puerto **LAN** con el cable Ethernet amarillo (opcional).
3 Conecte el cable de alimentación al módem y presione el botón de encendido.
- FR** 1-a Utilisez le câble téléphonique gris pour connecter le port **DSL** à un filtre xDSL ou directement à la prise téléphonique murale.
1-b Utilisez un câble Ethernet pour connecter le port **WAN** à un modem.
2 Connectez un ordinateur au port **LAN** en utilisant le câble Ethernet jaune (option).
3 Branchez le câble d'alimentation au modem et appuyez sur le bouton ON/OFF.
- IT** 1-a Utilizzare un cavo telefono grigio per collegare la porta **DSL** a un DSL splitter oppure direttamente alla presa del telefono al muro.
1-b Utilizzare un cavo Ethernet per collegare la porta **WAN** a un gateway modem.
2 Collegare un computer alla porta **LAN** mediante il cavo Ethernet gialla (Opzionale).
3 Collegare il cavo di alimentazione a modem e premere il pulsante di accensione.
- NL** 1-a Gebruik de grijs telefoonkabel om de **DSL**-poort te verbinden met een DSL-splitter of direct met de telefoonaansluiting.
1-b Gebruik een Ethernet kabel om de **WAN**-poort met een gateway modem te verbinden.
2 Sluit een computer aan op de **LAN**-poort met de geel Ethernetkabel (Optioneel).
3 Sluit de stroomkabel aan op het modem en druk op de AAN/UIT knop.
- FI** 1-a Kytke **DSL**-portti harmaa puhelinkaapelilla DSL-jakajaan tai suoraan puhelimen seinäpistorasiaan.
1-b Kytke **WAN**-portti Ethernet-kaapelilla yhdyskäytävämoodemiin.
2 Kytke tietokone **LAN**-porttiin keltainen Ethernet-kaapelilla (valinnainen).
3 Kytke virtajohto moodemiin ja paina virta painiketta.
- SE** 1-a Använd den grå telefonkabeln för att ansluta **DSL**-porten till en DSL-splitter eller direkt till telefonjacket.
1-b Använd en Ethernet-kabel för att ansluta **WAN**-porten till ett gateway-modem.
2 Anslut en dator till **LAN**-porten med den gul Ethernet-kabeln (tillval).
3 Anslut nätkabeln till modemet och tryck på strömbrytaren.

Step 2 WiFi Connection

4-a Using SSID

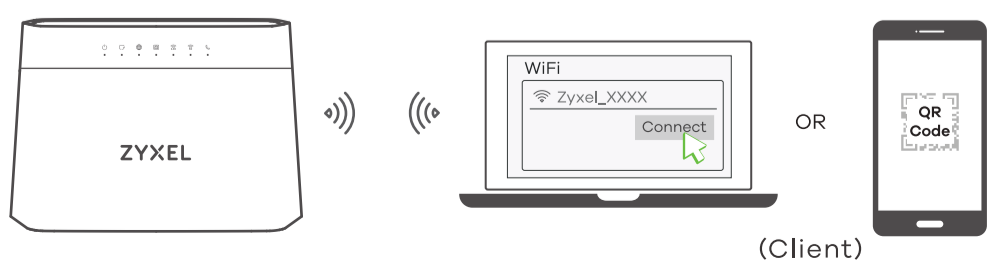
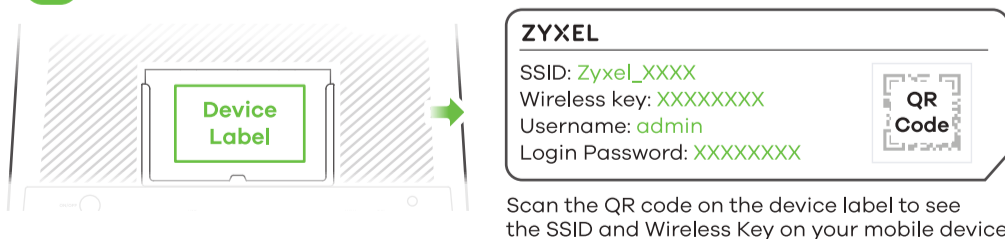

- EN** 4-a Use the **SSID** and **Wireless key** on the device label to connect wirelessly to the Zyxel Device. On your smartphone or notebook, find this **SSID**. Enter the **Wireless key** to connect.
- DE** 4-a Die **SSID** und der WLAN Schlüssel befinden sich auf dem Etikett am Gerät. Suchen Sie diese **SSID** auf Ihrem Smartphone oder Notebook. Geben Sie den Schlüssel für die WLAN-Verbindung ein.
- ES** 4-a El **SSID** y la contraseña inalámbrica están en la etiqueta del Dispositivo. En su smartphone o portátil, busque este **SSID**. Escriba la contraseña de conexión inalámbrica para conectar.
- FR** 4-a Le **SSID** et la clé WiFi se trouve sur l'étiquette au dos de l'équipement. Sur votre smartphone ou votre ordinateur portable, trouvez ce **SSID**. Saisissez la clé sans fil pour vous connecter.
- IT** 4-a La **SSID** e la chiave wireless sono scritte sull'etichetta del dispositivo. Trova questo **SSID** sul tuo smartphone o notebook. Immetti il codice Wireless per effettuare il collegamento.
- NL** 4-a De naam van het draadloze netwerk (**SSID**) en bijbehorende wachtwoord staan op de label van het apparaat. Vind deze **SSID** op jouw smartphone of notebook. Voer de Draadloze toegangscode in om te verbinden.
- FI** 4-a Löydät langattoman verkon nimen (**SSID**) ja salasavaimen laitteeseen liimatusta tarrassa. Etsi **SSID**-tunnus älypuhelimessa tai kannettavassa tietokoneessa. Muodosta yhteys näppäilemällä langattoman verkon avain.
- SE** 4-a **SSID** och trådlösa nyckeln finns på enhetens etikett. Hitta denna **SSID** på din smarta telefon eller bärbara dator. Ange den trådlösa nyckeln för att ansluta.

4-b Using WPS

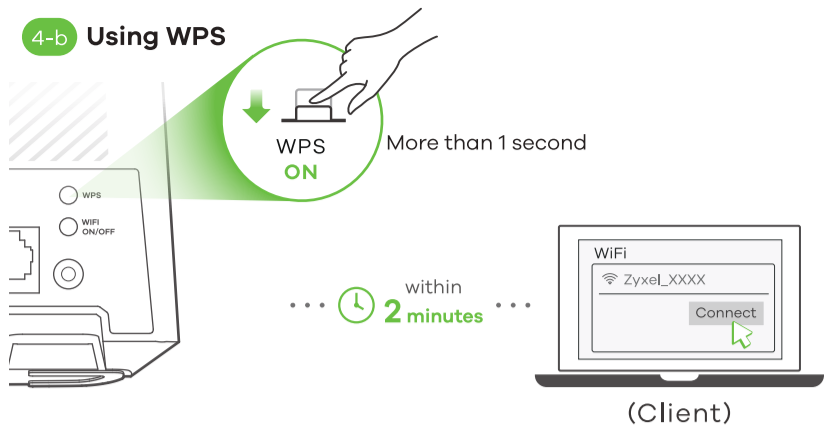

2.4G	Amber Blinking - The Zyxel Device is connecting to 2.4 GHz WiFi via WPS.
	Green On - 2.4 GHz WiFi is ready. Blinking - Transmitting/receiving data.
5G	Amber Blinking - The Zyxel Device is connecting to 5 GHz WiFi via WPS.
	Green On - 5 GHz WiFi is ready. Blinking - Transmitting/receiving data.

- EN** (4-b) Press the **WPS** button until the WiFi 2.4G and 5G LEDs light up in amber. Press the **WPS** button on the client. If the WPS method fails, use the SSID and wireless key to set up a WiFi connection (4-a).
- DE** (4-b) Drücken Sie so lange auf die **WPS**-Taste, bis die LED-Anzeigen für WiFi 2.4G und 5G orange-farben leuchten. Drücken Sie die **WPS** Taste am Client-Gerät. Wenn die WPS Einrichtung fehlschlägt, benutzen Sie bitte für die manuelle Einrichtung die SSID und den Wireless Key des Gerätes um eine WiFi-Verbindung aufzubauen (4-a).
- ES** (4-b) Presione el botón **WPS** hasta que los LEDs de WiFi 2.4G y 5G se enciendan en naranja. Pulse el botón **WPS** en el Cliente. Si el método WPS no funciona, siga No WPS como método (4-a).
- FR** (4-b) Appuyez sur le bouton **WPS** jusqu'à ce que les voyants LED WiFi 2.4G et 5G s'allument en orange. Appuyez sur le bouton **WPS** de l'équipement client. Si la méthode WPS échoue, utilisez la méthode non WPS (4-a).
- IT** (4-b) Premere il pulsante **WPS** finché i LED WiFi 2.4G e 5G non iniziano a lampeggiare in arancione. Premere il pulsante **WPS** sul client. Se il metodo WPS non riesce, usare l'SSID e password per instaurare la connessione WiFi (4-a).
- NL** (4-b) Druk op de **WPS**-knop totdat de WiFi 2.4G en 5G LEDs oranje worden. Druk de **WPS** knop op de client. Als de WPS-methode mislukt, voer dan de No WPS-methode uit (4-a).
- FI** (4-b) Paina **WPS**-painiketta, kunnes WiFi 2.4G ja 5G LED-merkkivalot syttyvät oranssina. Paina langattoman sovittimen **WPS** painiketta. Jos asetusten määrittäminen WPS-menetelmällä ei onnistu, määritä asetukset ilman WPS-toimintoa (4-a).
- SE** (4-b) Tryck på **WPS**-knappen tills LED-lamporna WiFi 2.4G och 5G lyser orange. Tryck på klientens **WPS** knapp. Om WPS-metoden misslyckas, använd inte WPS-metoden (4-a).

Step 3 Quick Start Wizard

5

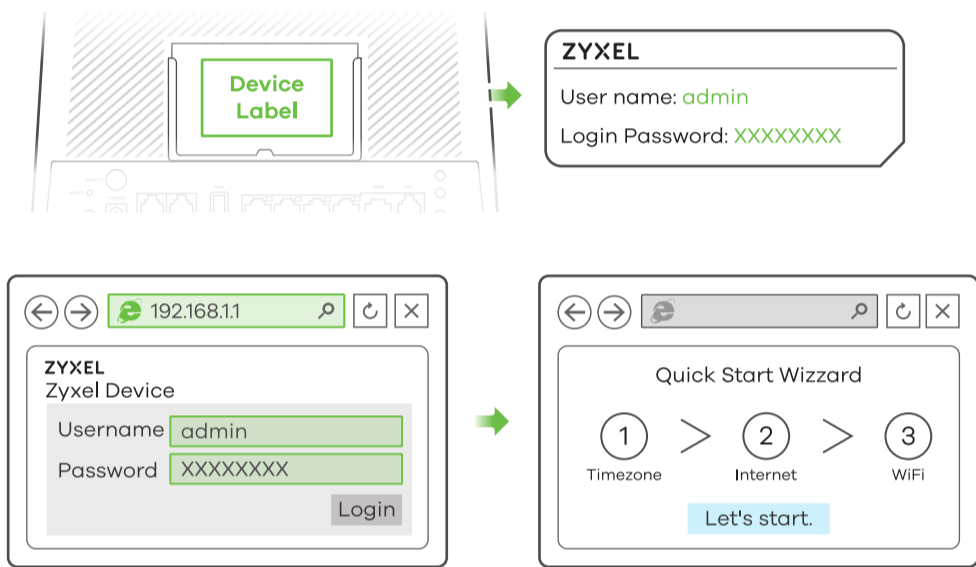

- EN** (5) Open a web browser and go to <http://192.168.1.1>. Enter the default **User name (admin)** and **admin Login Password** (on the device label), and then click **Login**. The Wizard runs. Follow the Wizard prompts to complete the setup.
- DE** (5) Öffnen Sie einen Webbrowser, und rufen Sie <http://192.168.1.1> auf. Geben Sie den Standard **Benutzernamen (admin)** und das Admin Anmeldekenntwort (auf dem Etikett des Geräts) ein und klicken Sie anschließend auf **Login**. Ein Assistent wird ausgeführt. Folgen Sie den Anweisungen des Assistenten.
- ES** (5) Abra un explorador web y vaya a <http://192.168.1.1>. Escriba el **Nombre de usuario (admin)** y la contraseña de inicio de sesión **admin** (en la etiqueta del dispositivo), a continuación haga clic en **Iniciar sesión (Login)**. Se abrirá un asistente. Siga las instrucciones del asistente.
- FR** (5) Ouvrez un navigateur Web et entrez l'adresse à <http://192.168.1.1>. Entrez le **nom d'utilisateur (admin)** par défaut et le mot de passe d'administrateur (sur l'étiquette de l'appareil), puis cliquez sur **Connexion (Login)**. Un assistant se lance. Suivez les instructions de l'assistant.
- IT** (5) Aprire il browser web e andare a <https://192.168.1.1>. Immettere il nome **utente predefinito (admin)** (sull'etichetta), quindi fare clic su **Login**. Viene lanciata una procedura guidata. Seguire le indicazioni della procedura guidata.
- NL** (5) Open een webbrowser en ga naar <http://192.168.1.1>. Voer de standaard **Gebruikersnaam (admin)** en **admin login wachtwoord** (op het apparaat label) in en klik dan op **Login**. Er wordt een wizard gestart. Volg de instructies van de wizard.
- FI** (5) Avaa selain ja siirry osoitteeseen <https://192.168.1.1>. Kirjoita oletusarvoinen **käyttäjätunnus (admin)** ja pääkäyttäjän salasana (laitteeseen kiinnitetystä tarrasta) ja valitse sitten **Login (Kirjautu)**. Apuohjelma on käynnissä. Seuraa apuohjelman antamia ohjeita.
- SE** (5) Öppna en webbläsare och gå till <http://192.168.1.1>. Ange standardanv **ändarnamn (admin)** och administratörslösenord (på enhetens etikett), och klicka sedan på **Login (inloggning)**. En guide körs. Följ anvisningarna i guiden.

Wall Mounting (Optional)

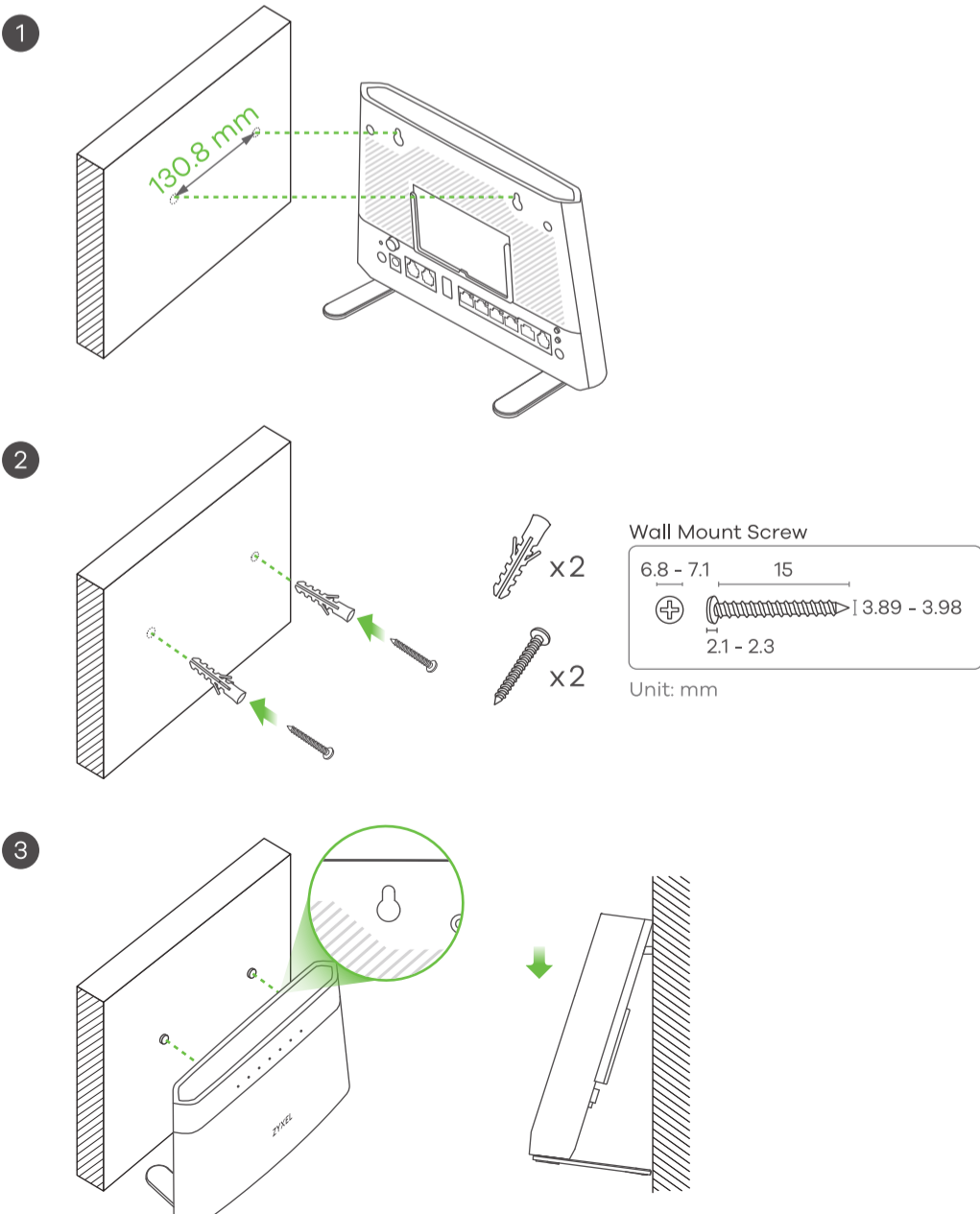

- EN** (Optional)
 - Drill two holes on the wall at the distance of 130.8 mm.
 - Insert screw anchors and screws (not provided) into the holes.
 - Place the Zyxel Device so the wall mount holes line up with the screws. Slide the Zyxel Device down gently to fix it into place.
- DE** (Optional)
 - Bohren Sie zwei Löcher im Abstand von 130.8 mm in die Wand.
 - Schieben Sie Dübel in die Löcher und schrauben Sie jeweils eine Schraube hinein (nicht im Lieferumfang enthalten).
 - Stellen Sie das Zyxel Device so auf, dass die Bohrungen für die Wandmontage mit den Schrauben übereinstimmen. Schieben Sie das Zyxel Device vorsichtig nach unten, um es zu fixieren.
- ES** (Opcional)
 - Perfore dos agujeros en la pared a una distancia de 130.8 mm.
 - Inserte los tacos de los tornillos (no incluidos) en los agujeros.
 - Coloque el Zyxel Device de forma que los orificios del soporte queden alineados con los tornillos. Deslice suavemente el Zyxel Device hacia abajo para que quede bien encajado.
- FR** (Option)
 - Percez deux trous sur le mur espacés de 130.8 mm.
 - Insérez les chevilles et les vis (non fournies) dans les trous.
 - Placez le Zyxel Device de sorte que les trous de montage mural soient alignés avec les vis. Faites glisser doucement le Zyxel Device pour le mettre en place.
- IT** (Opzionale)
 - Praticare due fori sulla parete alla distanza di 130.8 mm.
 - Inserire la vite ancoraggi e viti (non forniti) nei fori.
 - Posizionare il Zyxel Device in modo che i fori di montaggio a parete siano allineati con le viti. Far scorrere delicatamente il Zyxel Device verso il basso per fissarlo in posizione.
- NL** (Optioneel)
 - Boor twee gaten in de muur op een afstand van 130.8 mm van elkaar.
 - Plaats schroef pluggen en schroeven (niet meegeleverd) in de gaten.
 - Plaats de Zyxel Device zo dat de montagegaten in de muur op een lijn zitten met de schroeven. Schuif de Zyxel Device voorzichtig naar beneden om hem vast te zetten.
- FI** (Valinnainen)
 - Poraa seinään kaksi reikää 130.8 mm:n etäisyydelle toisistaan.
 - Asenna reikiin ruuviankurit ja ruuvit (eivät sisälly toimitukseen).
 - Aseta Zyxel Device siten, että seinäkiinnikkeen reiät osuvat ruuveihin. Kiinnitä Zyxel Device paikalleen liu'uttamalla sitä varovasti alaspäin.
- SE** (Tillval)
 - Borra två hål i väggen med 130.8 mm mellanrum.
 - Sätt i skruv-ankare och skruvar (medföljer inte) i hålen.
 - Placera Zyxel Device så att väggmonteringshålarna är i linje med skruvarna. Skjut försiktigt in Zyxel Device så att den sitter fast.